

# KÄRCHER



Deutsch	3
English	7
Français	11
Italiano	15
Nederlands	19
Español	23
Português	27
Dansk	31
Norsk	35
Svenska	39
Suomi	43
Ελληνικά	47
Türkçe	51
Русский	55
Magyar	60
Čeština	64
Slovenščina	68
Polski	72
Românește	76
Slovenčina	80
Hrvatski	84
Srpski	88
Български	92
Eesti	97
Latviešu	101
Lietuviškai	105
Українська	109
Қазақша	114
O'zbek tili	119
العربية	125



**Register  
your product**

[www.kaercher.com/welcome](http://www.kaercher.com/welcome)



59680030 (04/22)

# Instrucciones de seguridad para el cepillo con alimentación por baterías



Antes de poner en marcha por primera vez el aparato, lea estas indicaciones de seguridad y siga las instrucciones. Conserve estas indicaciones de seguridad para su uso posterior o para propietarios ulteriores.

- Antes de la puesta en funcionamiento, lea el manual de instrucciones ilustrado y observe las indicaciones de seguridad.
- Además de las indicaciones contenidas en este manual de instrucciones, deben respetarse las normas generales vigentes de seguridad y prevención de accidentes.

## Uso previsto

- Utilice este aparato que funciona con batería exclusivamente para fines particulares, para limpiar interiores, con los accesorios y piezas de repuesto autorizadas por KÄRCHER.
- El aparato **no** es apto para alfombras de pelo alto ni para pavimentos húmedos.
- El aparato **no** es apto para hormigón lavado, grava o similares.

Cualquier uso diferente a éstos se considerará un uso no previsto. El fabricante no se hace responsable de los daños causados por un uso no previsto; el

usuario será el único que correrá con este riesgo.

## Símbolos en el aparato



Caegar la batería solo con el cargador original suministrado o con un cargador autorizado por KÄRCHER.

## Niveles de peligro

### ⚠ PELIGRO

Aviso sobre un riesgo de peligro inmediato que puede provocar lesiones corporales graves o la muerte.

### ⚠ ADVERTENCIA

Aviso sobre una situación probablemente peligrosa que puede provocar lesiones corporales graves o la muerte.

### ⚠ PRECAUCIÓN

Indicación sobre una situación que puede ser peligrosa, que puede acarrear lesiones leves.

### ⚠ CUIDADO

Aviso sobre una situación probablemente peligrosa que puede provocar daños materiales.

## Manipulación segura

### **⚠ PELIGRO**

- *Este aparato no es apto para ser manejado por personas con incapacidades físicas, sensoriales o intelectuales o falta de experiencia y/o conocimientos, a no ser que sean supervisados por una persona encargada o hayan recibido instrucciones de esta sobre como usar el aparato y qué peligros conlleva.*
- *Los niños solo podrán utilizar el aparato si tienen más de 8 años y siempre que haya una persona supervisando su seguridad o les hayan instruido sobre como manejar el aparato y los peligros que conlleva.*
- *Los niños no pueden jugar con el aparato.*
- *Supervisar a los niños para asegurarse de que no jueguen con el aparato.*
- *Los niños no pueden realizar la limpieza ni el mantenimiento sin supervisión.*

### **⚠ PRECAUCIÓN**

- *No dejar el equipo nunca sin vigilancia mientras esté en funcionamiento.*

### **CUIDADO**

- *Proteger el aparato de extrema climatología, humedad y calor.*

## Componentes eléctricos

### **⚠ PELIGRO**

*Puede provocar un cortocircuito!*

- *No inserte ningún objeto conductor (p.ej. destornillador o similar) en clavija de carga.*
- *No tocar los contactos ni los conductos.*
- *Sólo está permitido cargar la batería con el cargador original suministrado o con el cargador autorizado por KÄRCHER.*
- *No exponer la batería a rayos de sol muy potentes ni al calor o el fuego.*
- *Este equipo tiene baterías que no se pueden sustituir.*
- *Sustituir inmediatamente el cargador con el cable por una pieza original si se aprecia algún tipo de daño.*
- *El equipo contiene componentes eléctricos. No limpiar estos con agua corriente.*
- *Usar y almacenar el cargador solamente en lugar seco.*
- *No toque nunca la clavija con las manos mojadas.*
- *La tensión de alimentación tiene que coincidir con la indicada en la placa de características.*
- *Solo puede realizar reparaciones y trabajar con las piezas eléctricas el servicio de postventa autorizado.*

## **⚠ ADVERTENCIA**

■ **No abrir la batería**, hay peligro de que se produzca un cortocircuito, adicionalmente puede producirse la salida de vapores irritantes o líquidos corrosivos.

### **Protección del medio ambiente**



Los materiales de embalaje son reciclables. Por favor, no tire el embalaje a la basura doméstica; en vez de ello, entréguelo en los puntos oficiales de recogida para su reciclaje o recuperación.



Los equipos antiguos contienen materiales y sustancias valiosas y aptas para el reciclaje que no deben entrar en contacto con el medio ambiente. Por eso, el aparato y la batería que contiene no se deben eliminar con la basura doméstica. Se puede eliminar de forma gratuita a través de los sistema de entrega y recogida locales. Los equipos eléctricos y electrónicos contienen a menudo componentes que pueden representar un peligro potencial para la salud de las personas y para el medio ambiente en caso de que se manipulen o se eliminen de forma errónea. Estos componentes son necesarios para el correcto funcionamiento del equipo. Los equipos marcados con este símbolo no pueden eli-

minarse con la basura doméstica.

Aviso sobre sustancias (REACH)

Encontrará información actual sobre las sustancias en:  
[www.kaercher.com/REACH](http://www.kaercher.com/REACH)

### **Transporte**

La batería ha sido sometida a ensayos en conformidad con las disposiciones relevantes para transporte internacional y puede ser transportada / enviada.

### **Volumen del suministro**

El contenido de suministro de su aparato está ilustrado en el embalaje. Verifique durante el desembalaje que no falta ninguna pieza. En caso de detectar que faltan accesorios o que han surgido daños durante el transporte, informe a su distribuidor.

### **Garantía**

En todos los países rigen las condiciones de garantía establecidas por nuestra empresa distribuidora. Las averías del aparato serán subsanadas gratuitamente dentro del periodo de garantía, siempre que se deban a defectos de material o de fabricación. En un caso de garantía, le rogamos que se dirija con el comprobante de compra al distribuidor donde adquirió el aparato o al servicio al cliente autorizado más próximo a su domicilio.

(La dirección figura al dorso)

## Piezas de repuesto

Utilice solamente accesorios y recambios originales, ya que garantizan un funcionamiento correcto y seguro del equipo. Puede encontrar información acerca de los accesorios y recambios en [www.kaercher.com](http://www.kaercher.com).

## Símbolos del manual de instrucciones



Área de tensión de la batería

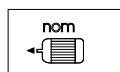

Potencia nominal del aparato



Nivel de presión acústica

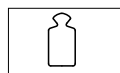

Peso



Tiempo de carga cuando la batería esté vacía



Tiempo de servicio con la batería totalmente cargada

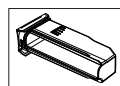

Volumen del depósito de polvo



Tensión de salida / corriente de salida del cargador

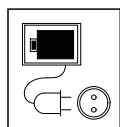

Cargar la batería con ayuda del cable de alimentación

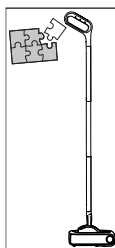

Preparar el aparato

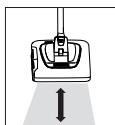

Utilizar el aparato

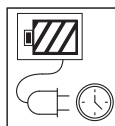

Tiempo de funcionamiento de la batería  
Alfombras y suelos resistentes



Limpieza del aparato



Utilizar el cargador solo en lugares secos.

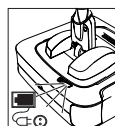

**Indicación para las señales LED:**

**Durante la carga de acumuladores:**  
LED parpadea en verde.

**La batería está cargada:**  
el LED está iluminado permanentemente en verde.  
El LED se ilumina hasta extraer el conector de red del enchufe.

**Modo de funcionamiento:**  
el LED está iluminado permanentemente en verde.

**Se debe cargar la batería:**  
Aprox. 5 minutos antes de que la batería se tenga que cargar, el LED parpadea lentamente en rojo.

**La batería está vacía:**  
el LED está iluminado permanentemente en rojo.

**Bloqueo del motor:**  
El LED parpadea rápidamente en rojo. Para solucionar los errores, colocar el equipo al menos 3 segundos en la posición de estacionamiento (desconectar equipo).



**KB 5**

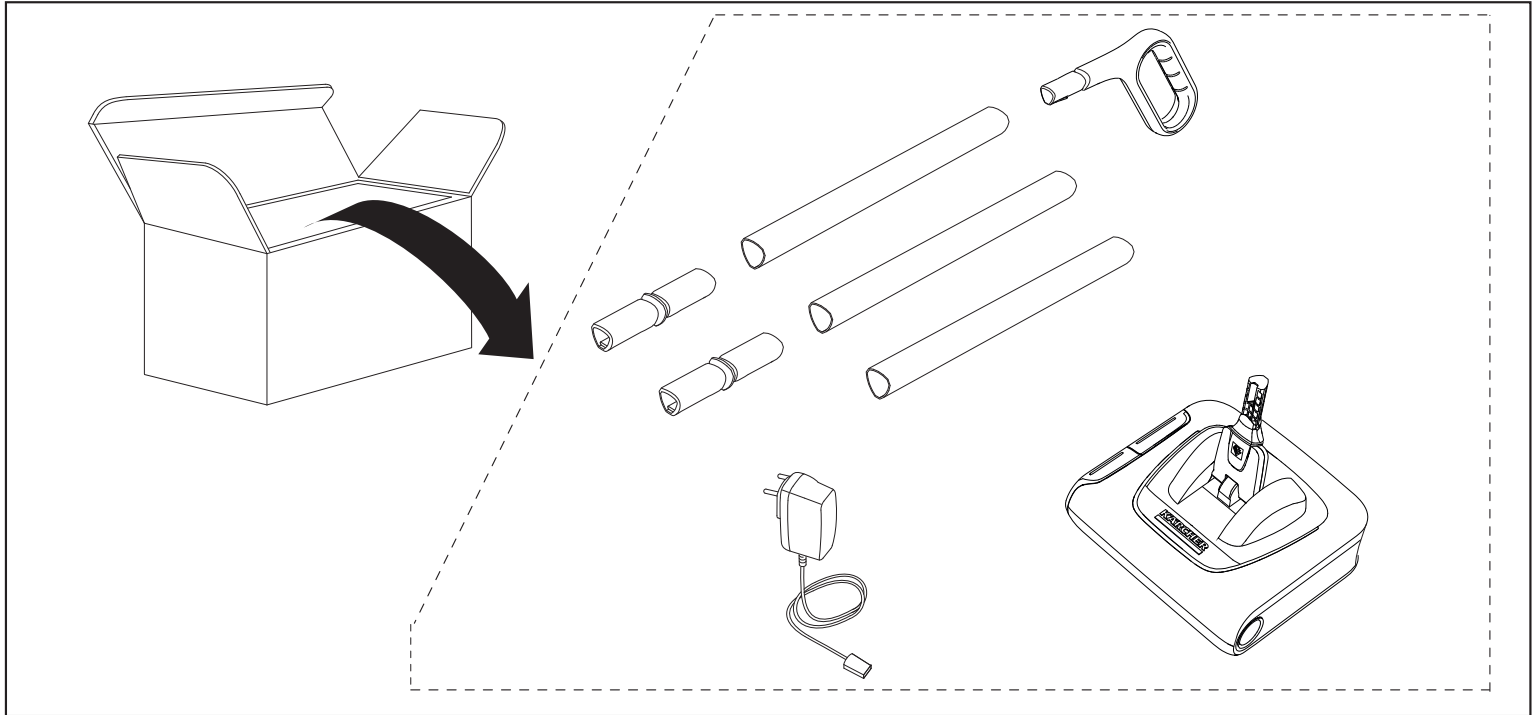

3,6 V /  
3,7 V

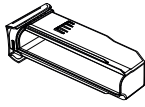

370 ml



1,2 kg

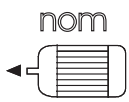

nom

20 W



55 db(A)

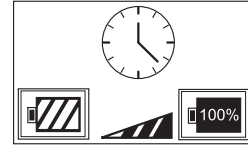

180 min

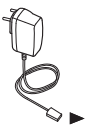

V	5,5
mA	600

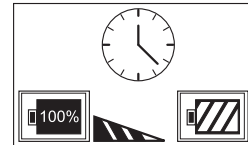

20/30 min

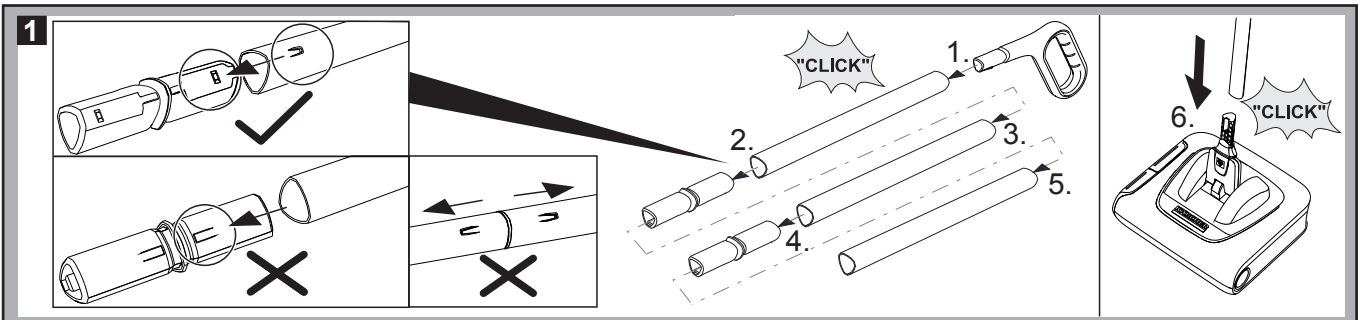
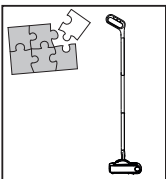

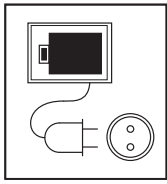

**1**

**2**

**3**

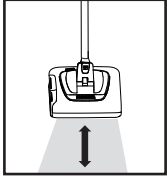

**1**

**P**

1. OFF

2. ON

3. GO

4.

**P**

5. OFF

**2**

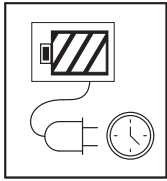

**1**

**2**

**100%**

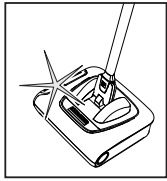

**1**

1.

2.

3.

**2**

1.

2.

3.

4.

5.

6.

7.

8.